

GELUID-GEDEMPTE BOXVENTILATOREN  
CVAB/T-N ECOWATT Series



Geluid-gedempte boxventilator van gegalvaniseerde plaatstalen panelen. Inwendig geïsoleerd met M0 onbrandbare thermische en geluiddempende isolatie met een dikte van 25 mm. De panelen zijn luchtdicht gevat in een aluminium frame met kunststof hoekprofielen. Direct gedreven borstelloze EC motor, hoog rendement, laag opgenomen vermogen, kogellagers, ingebouwde thermische beveiliging en geschikt voor werktemperaturen -20°C tot +40°C.

- 1-fase uitvoering 230V±10% 50/60Hz, IP44
- 3-fasen uitvoering 400V±10% 50/60Hz, IP54.

De CVAB ECOWATT is energiezuinig en geschikt voor zowel binnen- als buitenopstelling (door toevoeging van een optioneel regenbeschermdak).

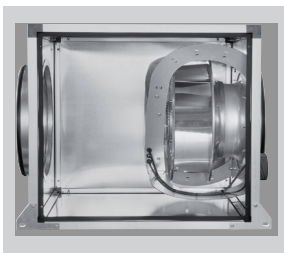

**Waaier met achterover gebogen schoepen**  
om vervuiling te voorkomen, dynamisch gebalanceerd.

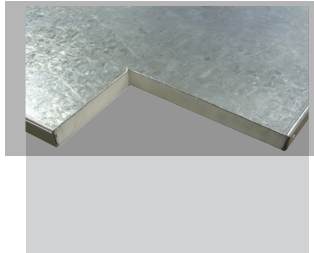

**Geluiddempende isolatie**  
25 mm, M0 thermisch en geluid-dempend.



**Solide constructie**  
Hoogwaardig behandeld aluminium profielen, met kunststof hoekdelen, zorgen voor een solide constructie.



**IP55 aansluitdoos**  
Voor voeding, en inwendige potmeter voor toerenregeling.

Flexibiliteit in luchtzijdige aansluitingen

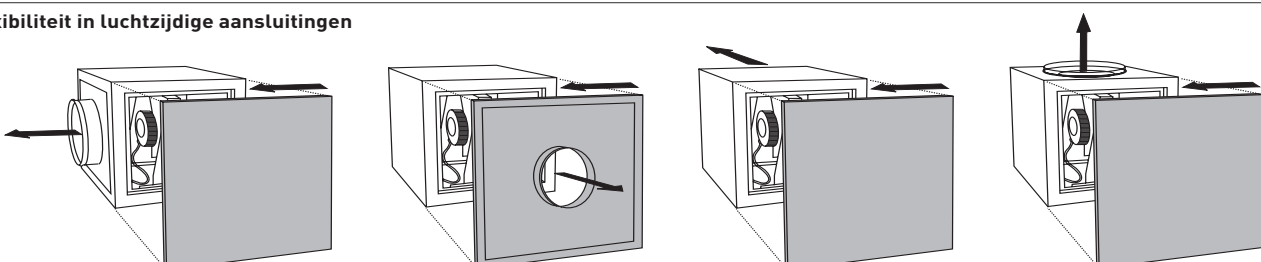

**GELUID-GEDEMPTE BOXVENTILATOREN**  
**CVAB/T-N ECOWATT Series**

**TECHNISCHE GEGEVENS**

Controleer voor de montage of elektrische voeding klopt met de aansluiting.

**1 FASE 230V±10% 50/60HZ**

Model	Stuurstroom	Toeren (r.p.m.)	Max. Opgenomen vermogen (W)	Max. Opgenomen stroom (A)	Max. Debiet (m³/h)	Geluidsdruk (dB(A)) op 1,5 m*			Gewicht (kg)
						Inlaat	Uitlaat	Afgestraald	
CVAB-1400/250N ECOWATT	10	2650	200	1,3	1.318	59	63	47	25
	8	2273	129	0,9	1.126	56	60	44	
	6	1787	67	0,5	866	51	55	39	
	4	1270	29	0,3	638	43	47	31	
CVAB-2000/315N ECOWATT	10	1899	210	0,9	2.103	56	61	49	26
	8	1671	148	0,7	1.861	53	58	46	
	6	1336	81	0,4	1.471	48	53	41	
CVAB-3000/355N ECOWATT	4	1019	42	0,3	1.096	42	47	35	41
	10	1799	347	1,4	3.049	61	65	50	
	8	1592	251	1,1	2.728	58	62	47	
CVAB-4000/400N ECOWATT	6	1277	131	0,6	2.212	53	57	42	42
	4	973	64	0,3	1.679	47	51	37	
	10	1644	497	2,1	4.116	61	63	52	
CVAB-6000/450 N ECOWATT	8	1516	394	1,6	3.645	59	61	50	49
	6	1233	216	0,9	2.964	54	56	46	
	4	944	102	0,5	2.301	48	51	40	
CVAB-6000/450 N ECOWATT	10	1459	1021	4,17	6.391	64	65	55	49
	8	1285	711	2,94	5.061	62	63	51	
	6	1060	407	1,68	4.594	58	58	48	
	4	833	208	0,87	3.595	53	53	42	

\* Middelpunt van de curve.

**3 FASE 400V±10% 50/60HZ**

Model	Stuurstroom	Toeren (r.p.m.)	Max. Opgenomen vermogen (W)	Max. Opgenomen stroom (A)	Max. Debiet (m³/h)	Geluidsdruk (dB(A)) a 1,5 m*			Gewicht (kg)
						Inlaat	Uitlaat	Afgestraald	
CVAT-9000/500 N ECOWATT	10	1370	1235	2,1	7620	63	63	51	61
	8	1220	878	1,5	6700	61	61	48	
	6	1010	508	0,9	5510	57	56	44	
	4	800	274	0,6	4440	52	52	39	
CVAT-12000/560 N ECOWATT	10	1380	2653	3,9	11830	68	69	53	85
	8	1150	1555	2,4	9710	64	65	49	
	6	920	809	1,4	7690	59	60	44	
	4	680	361	0,7	5740	53	54	37	

\* Middelpunt van de curve.

GELUID-GEDEMPTE BOXVENTILATOREN  
CVAB/T-N ECOWATT Series



AFMETINGEN (mm)

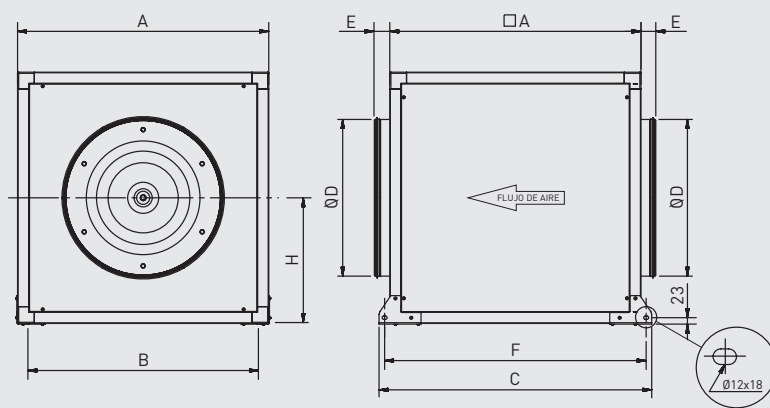

Model CVAB-N ECOWATT	A	B	C	D	E	F	H
1400/250 N	500	457	574	250	58	534	250
2000/315 N	500	457	574	315	58	534	250
3000/355 N	650	607	724	355	58	684	325
4000/400 N	650	607	724	400	58	684	325
6000/450 N	750	707	824	450	58	784	375
9000/500 N	800	757	874	500	58	834	400
12000/560 N	900	826	977	560	58	937	450

**GELUID-GEDEMPTE BOXVENTILATOREN**  
**CVAB/T-N ECOWATT Series**

**PRESTATIES EN AKOESTISCHE KARAKTERISTIEKEN**

- $q_v$ : Luchthoeveelheid in  $m^3/h$ .
- $p_{st}$ : Statische druk in Pa.
- P: Ingangsvormogen in W.
- SFP: Specifiek ventilatorvermogen in  $W/m^3/s$  (blauwe curves).
- Gegevens over prestatievermogen in overeenstemming met ISO 5801 en AMCA 210-99 normen.

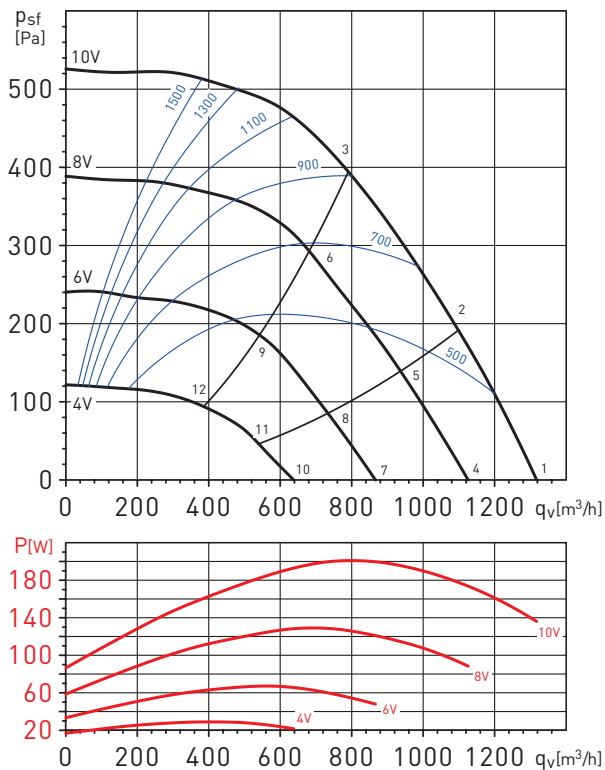
**CVAB-1400/250N ECOWATT**

**Geluidsvormogen per frequentie in dB(A)**

Werkpunt	63	125	250	500	1.000	2.000	4.000	8.000	LwA
1	Inlaat	44	54	71	74	76	69	65	80
	Uitlaat	44	53	61	59	71	71	68	76
	Afgestraald	44	51	52	55	58	56	55	63
2	Inlaat	40	53	70	72	73	67	65	77
	Uitlaat	42	51	60	57	69	69	66	73
	Afgestraald	40	50	51	53	55	54	54	61
3	Inlaat	37	51	68	69	70	65	64	75
	Uitlaat	40	47	56	54	65	66	65	71
	Afgestraald	37	48	49	50	52	52	53	59
4	Inlaat	41	51	68	71	73	66	63	76
	Uitlaat	41	50	58	56	68	68	65	72
	Afgestraald	41	48	49	52	55	53	52	60
5	Inlaat	37	50	67	69	70	64	62	74
	Uitlaat	39	48	57	54	66	66	63	70
	Afgestraald	37	47	48	50	52	51	51	58
6	Inlaat	34	48	65	66	67	62	61	72
	Uitlaat	37	44	53	51	62	63	62	67
	Afgestraald	34	45	46	47	49	49	50	56
7	Inlaat	32	42	59	62	64	57	54	68
	Uitlaat	35	44	52	50	62	62	59	67
	Afgestraald	32	39	40	43	46	44	43	52
8	Inlaat	31	44	61	63	64	58	56	69
	Uitlaat	33	42	51	48	60	60	57	65
	Afgestraald	31	41	42	44	46	45	45	53
9	Inlaat	28	42	59	60	61	56	55	66
	Uitlaat	31	38	47	45	56	57	56	62
	Afgestraald	28	39	40	41	43	43	44	51
10	Inlaat	28	38	55	58	60	53	50	64
	Uitlaat	28	37	45	43	55	55	52	60
	Afgestraald	28	35	36	39	42	40	39	48
11	Inlaat	24	37	54	56	57	51	49	62
	Uitlaat	26	35	44	41	53	53	50	58
	Afgestraald	24	34	35	37	39	38	38	45
12	Inlaat	21	35	52	53	54	49	48	59
	Uitlaat	24	31	40	38	49	50	49	55
	Afgestraald	21	32	33	34	36	36	37	43

**GELUID-GEDEMPTE BOXVENTILATOREN**  
**CVAB/T-N ECOWATT Series**

**PRESTATIES EN AKOESTISCHE KARAKTERISTIEKEN**

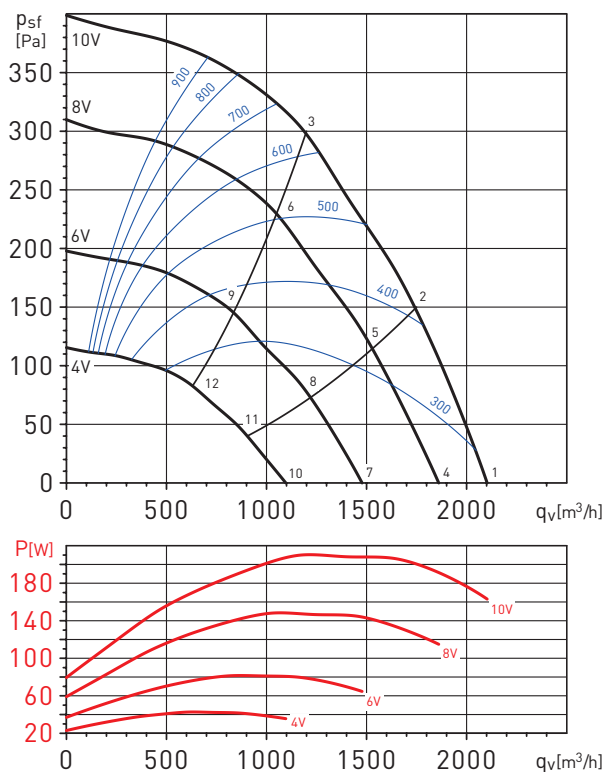
- $q_v$ : Luchthoeveelheid in  $m^3/h$ .
- $p_{sf}$ : Statische druk in Pa.
- P: Ingangsvermogen in W.
- SFP: Specifiek ventilatorvermogen in  $W/m^3/s$  (blauwe curves).
- Gegevens over prestatievermogen in overeenstemming met ISO 5801 en AMCA 210-99 normen.

**CVAB-2000/315N ECOWATT**

**Geluidsvermogen per frequentie in dB(A)**

Werkpunt		63	125	250	500	1.000	2.000	4.000	8.000	LwA
1	Inlaat	41	55	74	68	67	65	65	57	76
	Uitlaat	41	53	65	59	67	66	64	57	72
	Afgestraald	41	49	58	56	59	57	56	49	65
2	Inlaat	39	51	73	68	65	64	61	53	75
	Uitlaat	39	51	63	58	65	65	60	53	70
	Afgestraald	39	45	57	56	57	56	52	45	63
3	Inlaat	37	49	68	68	65	62	59	53	73
	Uitlaat	36	47	58	56	65	64	60	53	69
	Afgestraald	37	43	52	56	57	54	50	45	62
4	Inlaat	38	52	71	65	64	62	62	54	74
	Uitlaat	38	50	62	56	64	63	61	54	69
	Afgestraald	38	46	55	53	56	54	53	46	62
5	Inlaat	36	48	70	65	62	61	58	50	72
	Uitlaat	36	48	60	55	62	62	57	50	67
	Afgestraald	36	42	54	53	54	53	49	42	60
6	Inlaat	34	46	65	65	62	59	56	50	70
	Uitlaat	33	44	55	53	62	61	57	50	66
	Afgestraald	34	40	49	53	54	51	47	42	59
7	Inlaat	31	45	64	58	57	55	55	47	66
	Uitlaat	33	45	57	51	59	58	56	49	64
	Afgestraald	31	39	48	46	49	47	46	39	54
8	Inlaat	31	43	65	60	57	56	53	45	68
	Uitlaat	31	43	55	50	57	57	52	45	62
	Afgestraald	31	37	49	48	49	48	44	37	55
9	Inlaat	29	41	60	60	57	54	51	45	65
	Uitlaat	28	39	50	48	57	56	52	45	61
	Afgestraald	29	35	44	48	49	46	42	37	54
10	Inlaat	27	41	60	54	53	51	51	43	63
	Uitlaat	27	39	51	45	53	52	50	43	59
	Afgestraald	27	35	44	42	45	43	42	35	51
11	Inlaat	25	37	59	54	51	50	47	39	62
	Uitlaat	25	37	49	44	51	51	46	39	57
	Afgestraald	25	31	43	42	43	42	38	31	50
12	Inlaat	23	35	54	54	51	48	45	39	59
	Uitlaat	22	33	44	42	51	50	46	39	55
	Afgestraald	23	29	38	42	43	40	36	31	48

**GELUID-GEDEMPTE BOXVENTILATOREN**  
**CVAB/T-N ECOWATT Series**

**PRESTATIES EN AKOESTISCHE KARAKTERISTIEKEN**

- $q_v$ : Luchthoeveelheid in  $m^3/h$ .
- $p_{st}$ : Statische druk in Pa.
- P: Ingangsvermogen in W.
- SFP: Specifiek ventilatorvermogen in  $W/m^3/s$  (blauwe curves).
- Gegevens over prestatievermogen in overeenstemming met ISO 5801 en AMCA 210-99 normen.

CVAB-3000/355N ECOWATT

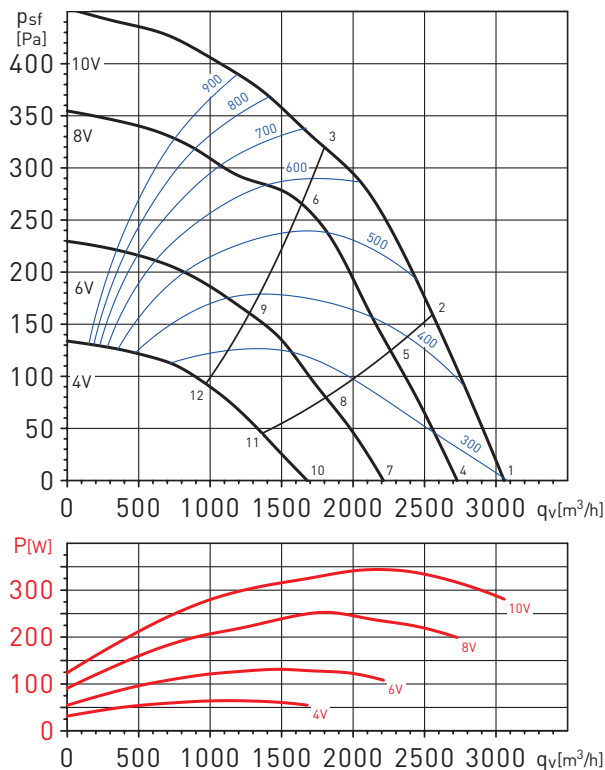

Geluidsvermogen per frequentie in dB(A)

Werkpunt		63	125	250	500	1.000	2.000	4.000	8.000	LwA
1	Inlaat	49	62	75	76	73	71	70	65	81
	Uitlaat	52	54	68	66	73	71	67	59	77
	Afgestraald	44	52	60	57	58	58	59	53	66
2	Inlaat	47	60	73	75	71	70	68	61	79
	Uitlaat	50	52	66	64	72	69	64	56	75
	Afgestraald	42	50	58	56	56	57	57	49	64
3	Inlaat	43	60	71	74	70	69	64	57	78
	Uitlaat	51	50	63	64	71	67	62	54	74
	Afgestraald	38	50	56	55	55	56	53	45	62
4	Inlaat	46	59	72	73	70	68	67	62	78
	Uitlaat	49	51	65	63	70	68	64	56	74
	Afgestraald	41	49	57	54	55	55	56	50	63
5	Inlaat	44	57	70	72	68	67	65	58	77
	Uitlaat	47	49	63	61	69	66	61	53	73
	Afgestraald	39	47	55	53	53	54	54	46	62
6	Inlaat	40	57	68	71	67	66	61	54	75
	Uitlaat	48	47	60	61	68	64	59	51	71
	Afgestraald	35	47	53	52	52	53	50	42	60
7	Inlaat	39	52	65	66	63	61	60	55	71
	Uitlaat	45	47	61	59	66	64	60	52	69
	Afgestraald	34	42	50	47	48	48	49	43	56
8	Inlaat	40	53	66	68	64	63	61	54	72
	Uitlaat	43	45	59	57	65	62	57	49	68
	Afgestraald	35	43	51	49	49	50	50	42	57
9	Inlaat	36	53	64	67	63	62	57	50	70
	Uitlaat	44	43	56	57	64	60	55	47	66
	Afgestraald	31	43	49	48	48	49	46	38	55
10	Inlaat	36	49	62	63	60	58	57	52	67
	Uitlaat	39	41	55	53	60	58	54	46	64
	Afgestraald	31	39	47	44	45	45	46	40	53
11	Inlaat	34	47	60	62	58	57	55	48	66
	Uitlaat	37	39	53	51	59	56	51	43	62
	Afgestraald	29	37	45	43	43	44	44	36	51
12	Inlaat	30	47	58	61	57	56	51	44	64
	Uitlaat	38	37	50	51	58	54	49	41	60
	Afgestraald	25	37	43	42	42	43	40	32	49

**GELUID-GEDEMPTE BOXVENTILATOREN**  
**CVAB/T-N ECOWATT Series**

**PRESTATIES EN AKOESTISCHE KARAKTERISTIEKEN**

- $q_v$ : Luchthoeveelheid in  $m^3/h$ .
- $p_{sf}$ : Statische druk in Pa.
- P: Ingangsvermogen in W.
- SFP: Specifiek ventilatorvermogen in  $W/m^3/s$  (blauwe curves).
- Gegevens over prestatievermogen in overeenstemming met ISO 5801 en AMCA 210-99 normen.

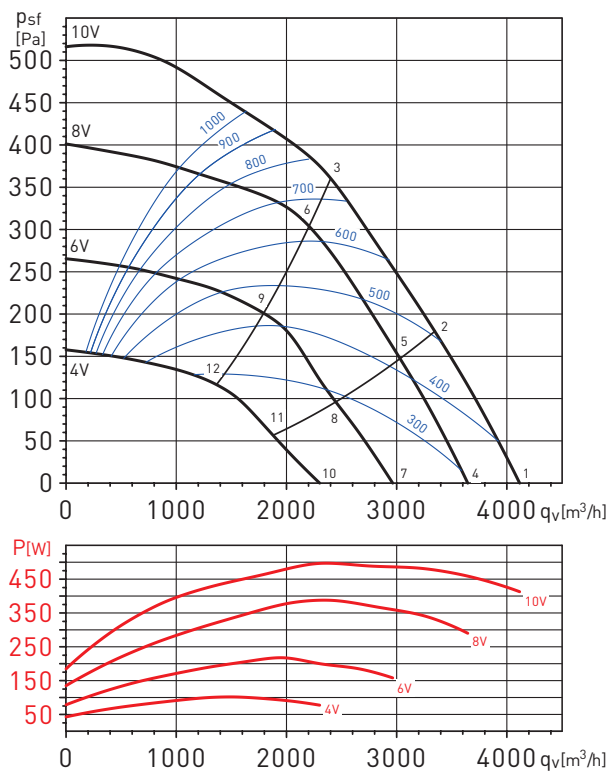
**CVAB-4000/400N ECOWATT**

**Geluidsvermogen per frequentie in dB(A)**

Werkpunt		63	125	250	500	1.000	2.000	4.000	8.000	LwA
1	Inlaat	49	64	73	74	70	69	66	61	79
	Uitlaat	51	59	65	66	75	72	68	60	78
	Afgestraald	49	54	60	55	65	60	60	56	69
2	Inlaat	47	63	73	72	68	66	63	56	77
	Uitlaat	49	56	60	64	72	69	64	56	75
	Afgestraald	47	53	60	53	63	57	57	51	67
3	Inlaat	42	62	72	71	67	65	62	55	76
	Uitlaat	48	55	59	64	73	69	65	59	76
	Afgestraald	42	52	59	52	62	56	56	50	66
4	Inlaat	47	62	71	72	68	67	64	59	77
	Uitlaat	49	57	63	64	73	70	66	58	76
	Afgestraald	47	52	58	53	63	58	58	54	67
5	Inlaat	45	61	71	70	66	64	61	54	75
	Uitlaat	47	54	58	62	70	67	62	54	73
	Afgestraald	45	51	58	51	61	55	55	49	65
6	Inlaat	40	60	70	69	65	63	60	53	74
	Uitlaat	46	53	57	62	71	67	63	57	74
	Afgestraald	40	50	57	50	60	54	54	48	64
7	Inlaat	41	56	65	66	62	61	58	53	70
	Uitlaat	45	53	59	60	69	66	62	54	72
	Afgestraald	41	46	52	47	57	52	52	48	61
8	Inlaat	41	57	67	66	62	60	57	50	71
	Uitlaat	43	50	54	58	66	63	58	50	69
	Afgestraald	41	47	54	47	57	51	51	45	60
9	Inlaat	36	56	66	65	61	59	56	49	70
	Uitlaat	42	49	53	58	67	63	59	53	69
	Afgestraald	36	46	53	46	56	50	50	44	59
10	Inlaat	37	52	61	62	58	57	54	49	66
	Uitlaat	39	47	53	54	63	60	56	48	66
	Afgestraald	37	42	48	43	53	48	48	44	57
11	Inlaat	35	51	61	60	56	54	51	44	65
	Uitlaat	37	44	48	52	60	57	52	44	63
	Afgestraald	35	41	48	41	51	45	45	39	55
12	Inlaat	30	50	60	59	55	53	50	43	64
	Uitlaat	36	43	47	52	61	57	53	47	63
	Afgestraald	30	40	47	40	50	44	44	38	54



**GELUID-GEDEMPTE BOXVENTILATOREN**  
**CVAB/T-N ECOWATT Series**

**PRESTATIES EN AKOESTISCHE KARAKTERISTIEKEN**

- $q_v$ : Luchthoeveelheid in  $m^3/h$ .
- $p_{sf}$ : Statische druk in Pa.
- P: Ingangsvermogen in W.
- SFP: Specifiek ventilatorvermogen in  $W/m^3/s$  (blauwe curves).
- Gegevens over prestatievermogen in overeenstemming met ISO 5801 en AMCA 210-99 normen.

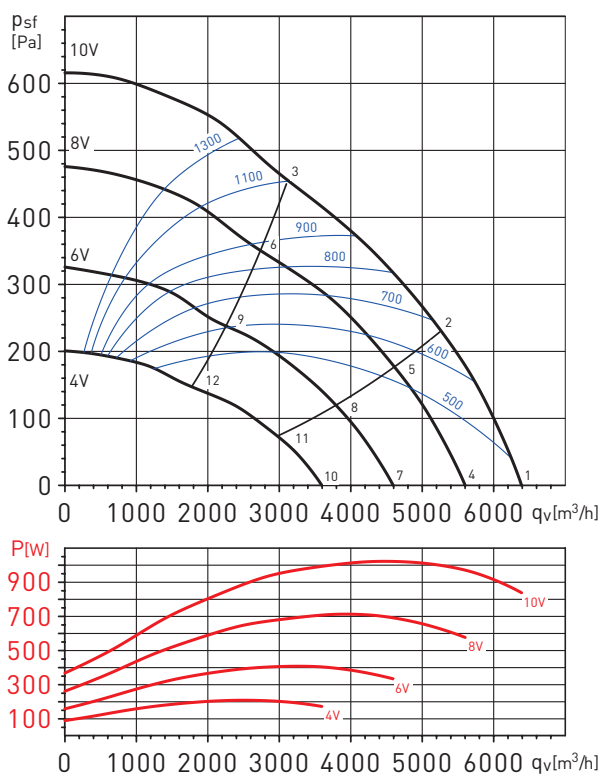
**CVAB-6000/450N ECOWATT**

**Geluidsvermogen per frequentie in dB(A)**

Werkpunt		63	125	250	500	1000	2000	4000	8000	LwA
1	Inlaat	61	75	73	77	74	73	68	60	82
	Uitlaat	62	65	66	71	78	76	69	61	81
	Afgestraald	56	65	64	61	61	66	62	55	71
2	Inlaat	56	72	71	73	72	71	67	60	79
	Uitlaat	59	64	64	67	75	74	69	60	79
	Afgestraald	51	62	62	57	59	64	61	55	69
3	Inlaat	58	72	70	74	71	71	65	57	79
	Uitlaat	60	63	63	68	75	73	67	58	78
	Afgestraald	53	62	61	58	58	63	59	52	69
4	Inlaat	54	69	68	71	69	69	64	57	77
	Uitlaat	56	62	61	65	73	71	66	57	76
	Afgestraald	49	59	59	55	56	61	59	52	67
5	Inlaat	49	66	66	68	68	67	64	59	75
	Uitlaat	53	58	60	63	71	70	69	57	75
	Afgestraald	43	56	57	52	55	60	59	55	65
6	Inlaat	54	68	66	70	67	66	61	53	75
	Uitlaat	55	58	59	64	71	69	62	54	74
	Afgestraald	49	58	57	54	54	59	55	48	64
7	Inlaat	49	65	64	66	65	64	60	53	72
	Uitlaat	52	57	57	60	68	67	62	53	72
	Afgestraald	44	55	55	50	52	57	54	48	62
8	Inlaat	49	65	64	66	65	64	60	53	72
	Uitlaat	52	57	57	60	68	67	62	53	72
	Afgestraald	44	55	55	50	52	57	54	48	62
9	Inlaat	44	62	62	64	64	63	60	55	70
	Uitlaat	48	54	56	58	66	66	65	53	71
	Afgestraald	39	52	52	48	51	56	54	50	61
10	Inlaat	48	62	61	64	62	61	55	47	69
	Uitlaat	50	53	54	58	65	63	57	49	69
	Afgestraald	43	52	52	48	48	53	50	42	59
11	Inlaat	44	60	58	61	59	59	55	48	67
	Uitlaat	47	52	52	55	63	61	57	48	67
	Afgestraald	39	50	49	45	46	51	49	43	57
12	Inlaat	39	57	56	59	59	58	54	50	65
	Uitlaat	43	49	50	53	61	60	59	48	66
	Afgestraald	34	46	47	43	45	50	49	45	56



**GELUID-GEDEMPTE BOXVENTILATOREN**  
**CVAB/T-N ECOWATT Series**

**PRESTATIES EN AKOESTISCHE KARAKTERISTIEKEN**

- $q_v$ : Luchthoeveelheid in  $m^3/h$ .
- $p_{sf}$ : Statische druk in Pa.
- P: Ingangsvermogen in W.
- SFP: Specifiek ventilatorvermogen in  $W/m^3/s$  (blauwe curves).
- Gegevens over prestatievermogen in overeenstemming met ISO 5801 en AMCA 210-99 normen.

CVAT-9000/500 N ECOWATT

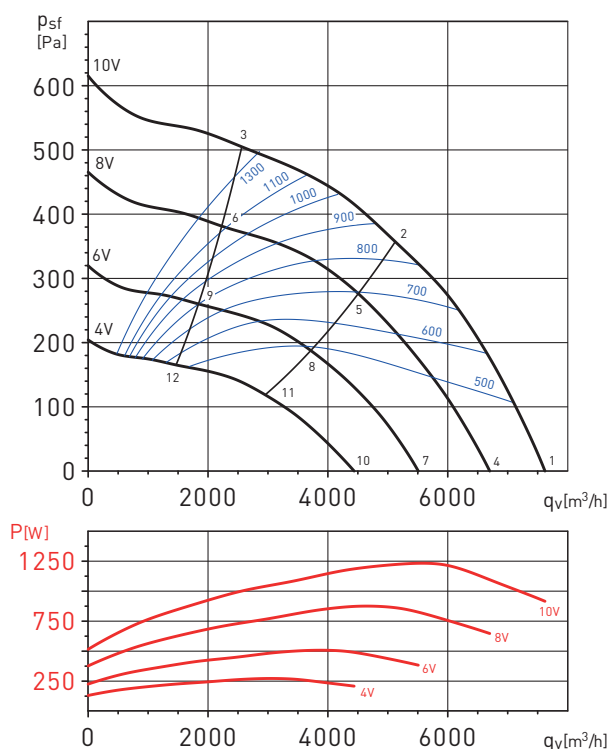

Geluidsvermogen per frequentie in dB(A)

Werkpunt		63	125	250	500	1.000	2.000	4.000	8.000	LwA
1	Inlaat	53	74	72	77	73	72	72	68	82
	Uitlaat	51	76	68	73	76	75	73	66	82
	Afgestraald	44	64	65	61	56	54	53	46	69
2	Inlaat	52	72	68	72	69	68	69	59	78
	Uitlaat	46	71	64	69	72	71	69	60	78
	Afgestraald	42	61	61	56	52	50	50	37	65
3	Inlaat	53	71	70	72	68	69	67	58	78
	Uitlaat	50	67	64	67	71	71	68	60	77
	Afgestraald	44	61	63	56	52	51	48	36	66
4	Inlaat	50	72	69	75	70	70	70	66	79
	Uitlaat	48	73	66	70	73	72	70	64	79
	Afgestraald	41	61	62	58	54	51	51	44	66
5	Inlaat	49	69	66	70	66	66	66	57	75
	Uitlaat	43	68	62	66	69	68	67	57	75
	Afgestraald	40	59	59	53	50	48	47	35	63
6	Inlaat	50	69	68	70	66	66	65	56	75
	Uitlaat	47	65	62	64	68	68	66	57	74
	Afgestraald	41	58	61	53	49	48	46	34	64
7	Inlaat	46	67	65	71	66	65	66	62	75
	Uitlaat	44	69	62	66	69	68	66	60	75
	Afgestraald	37	57	58	54	50	47	47	40	62
8	Inlaat	45	65	62	66	62	62	62	53	71
	Uitlaat	39	64	57	62	65	64	62	53	71
	Afgestraald	36	55	55	49	46	44	43	31	59
9	Inlaat	46	64	64	66	62	62	60	51	71
	Uitlaat	43	60	57	60	64	64	62	53	70
	Afgestraald	37	54	57	49	45	44	41	29	59
10	Inlaat	41	63	60	66	61	61	61	57	70
	Uitlaat	39	64	57	61	64	63	61	55	70
	Afgestraald	32	52	53	49	45	42	42	35	57
11	Inlaat	40	60	57	61	57	57	57	48	66
	Uitlaat	34	59	53	57	60	59	58	48	66
	Afgestraald	31	50	50	44	41	39	38	26	54
12	Inlaat	41	60	59	61	57	57	56	47	66
	Uitlaat	38	56	53	55	59	59	57	48	65
	Afgestraald	32	49	52	44	40	39	37	25	55

**GELUID-GEDEMPTE BOXVENTILATOREN**  
**CVAB/T-N ECOWATT Series**

**PRESTATIES EN AKOESTISCHE KARAKTERISTIEKEN**

- $q_v$ : Luchthoeveelheid in  $m^3/h$ .
- $p_{st}$ : Statische druk in Pa.
- P: Ingangsvormogen in W.
- SFP: Specifiek ventilatorvermogen in  $W/m^3/s$  (blauwe curves).
- Gegevens over prestatievermogen in overeenstemming met ISO 5801 en AMCA 210-99 normen.

CVAT-12000/560 N ECOWATT

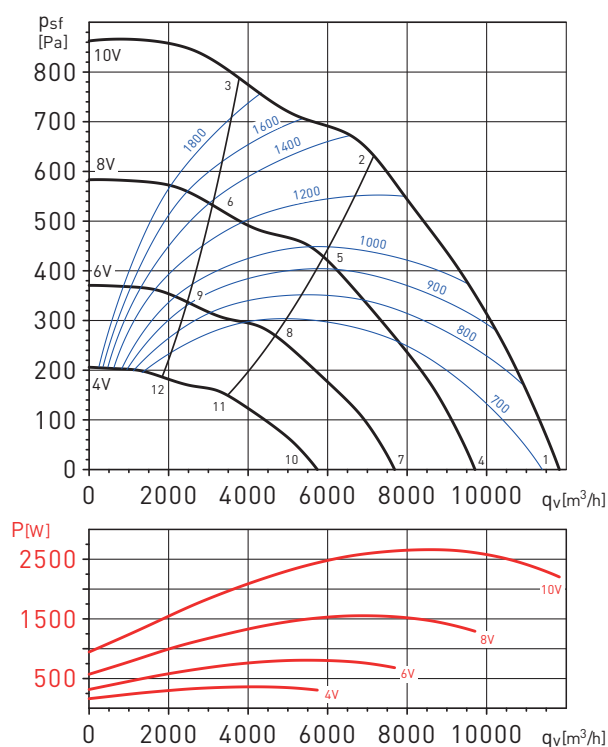
**Geluidsvermogen per frequentie in dB(A)**

Werkpunt		63	125	250	500	1.000	2.000	4.000	8.000	LwA
1	Inlaat	61	75	78	81	80	79	77	71	87
	Uitlaat	62	68	72	80	84	81	77	70	88
	Afgestraald	60	63	69	61	61	61	60	48	72
2	Inlaat	54	70	73	75	76	77	75	70	83
	Uitlaat	50	59	66	74	78	79	76	70	84
	Afgestraald	53	58	64	54	57	59	58	47	67
3	Inlaat	55	75	72	73	74	77	75	71	83
	Uitlaat	51	61	64	72	76	79	76	70	83
	Afgestraald	54	63	63	53	55	59	58	47	68
4	Inlaat	57	71	74	77	76	75	73	67	83
	Uitlaat	58	64	68	76	80	77	73	66	84
	Afgestraald	56	59	65	57	57	57	56	44	68
5	Inlaat	50	66	69	71	72	73	71	66	79
	Uitlaat	46	55	62	70	74	75	72	66	80
	Afgestraald	49	54	60	50	53	55	54	43	63
6	Inlaat	51	71	68	69	70	73	71	67	79
	Uitlaat	47	57	60	68	72	75	72	66	79
	Afgestraald	50	59	59	49	51	55	54	43	64
7	Inlaat	52	66	69	72	71	70	68	62	78
	Uitlaat	53	59	63	71	75	72	68	61	79
	Afgestraald	51	54	60	52	52	52	51	39	63
8	Inlaat	45	61	64	66	67	68	66	61	74
	Uitlaat	41	50	57	65	69	70	67	61	75
	Afgestraald	44	49	55	45	48	50	49	38	58
9	Inlaat	46	66	63	64	65	68	66	62	74
	Uitlaat	42	52	55	63	67	70	67	61	74
	Afgestraald	45	54	54	44	46	50	49	38	59
10	Inlaat	45	59	63	66	65	64	61	55	71
	Uitlaat	47	53	56	65	69	66	62	55	72
	Afgestraald	44	48	54	45	46	46	45	32	57
11	Inlaat	39	54	57	59	60	62	60	55	67
	Uitlaat	35	44	51	58	63	64	61	54	68
	Afgestraald	38	43	48	39	41	44	43	31	52
12	Inlaat	39	60	57	58	58	61	59	55	67
	Uitlaat	36	46	49	57	61	64	60	54	67
	Afgestraald	38	48	48	37	39	43	43	32	53

**GELUID-GEDEMPTE BOXVENTILATOREN**  
**CVAB/T-N ECOWATT Series**

**MONTAGEACCESSOIRES**

**MBE**  
 Elektrische  
 verw warmer.

**MBW**  
 Warmwater batterij.

**MFL-G4**  
 Filterboxen.

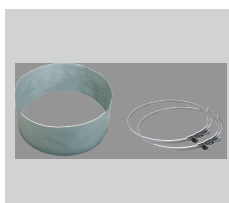
**SIL**  
 Ronde  
 geluiddemper.

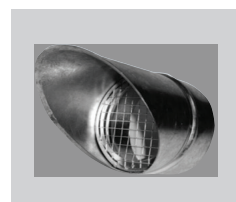
**ACOPEL F400 N**  
 Ronde flexibele  
 verbinding.

**CRC**  
 Verloopstuk rond.

**APC**  
 Aanzuig- / afblaas-  
 kap met vogelgaas,  
 bij buitenopstelling.

**CTI CVA/CHAT**  
 Regenbeschermkap  
 voor  
 buitenopstelling.

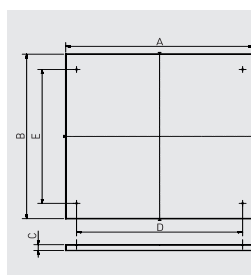
**KSE**  
 Trilling dempers.

Modellen CVAB-N ECOWATT	Modellen APC	Modellen CTI CVA/CHAT
1400/250N	APC-250	CTI CVA-N 250/315
2000/315N	APC-315	CTI CVA-N 250/315
3000/355N	APC-355	CTI CVA-355/400 CHAT-400/450
4000/400N	APC-400	CTI CVA-355/400 CHAT-400/450
6000/450N	APC-450	CTI CVA-N 450
9000/500N	APC-500	CTI CVA-500 CHAT-500
12000/560N	APC-560	CTI CVA-N 560



Model	A	B	C	D	E
CTI CVA-N 250/315	530	530	40	419	340
CTI CVA-355/400 CHAT-400/450	680	680	40	569	490
CTI CVA-N 450	780	780	40	669	590
CTI CVA-500 CHAT-500	830	830	40	719	640
CTI CVA-N 560	930	930	40	799	720
CTI CVA-N 630	1030	1030	40	900	820
CTI CVA-N 710	1130	1130	40	1000	920
CTI CHAT-N 800	1203	1203	40	1094	994

**ELEKTRISCHE ACCESSOIRES**

**AIRSENS-CO2/VOC/HR**  
 Intelligente  
 luchtkwaliteit-  
 sensoren voor  
 vraag-gestuurd  
 ventileren.

**REGELAAR  
 ECOWATT AC/DC**  
 Regel element voor  
 vraag gestuurde  
 ventilatie systemen.

**REGELAAR  
 ECOWATT BASIC**  
 Regelaar voor 1-fase  
 aan/uit.

**REB-ECOWATT**  
 Regelaar.

**CPTA-S/CPTA-E**  
 Bewegings-  
 sensor.

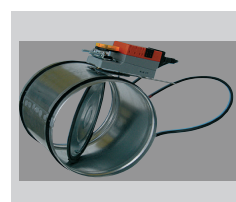
**TDP-S/TDP-D/TDP-PI**  
 Druksensor.

**REMP**  
 Gemotoriseerde  
 open/dicht klep.